

プライベートブランド商品

格子タイプ

サイレントグリーンファン



PB プライベートブランド
24 対応可能
 羽根が洗える

接続ダクト φ100mm
 壁取付 天面取付

製品番号 **3207 PFN-8M-SA**
 定価 **8,900円** (消費税別)

●本体スイッチなし

フード機種	Hz	有効換気量 (m ³ /h)
FP-100SM-T	50	55.0
	60	60.0
CR-100SM	50	49.0
	60	53.5

スタンダードタイプ

居室 トイレ 洗面所

PFN-8M-SA

(単位: mm)

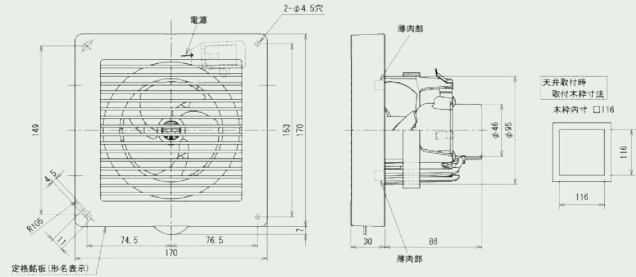

■付属品

- 木ねじ.....4本
- クッション.....1本

PFN-8M-SA

色調	ルーバー: ムーンホワイト (マンセル 2.5GY9.0/0.5)
開口面積	111cm ²

サイレントグリーンファン



PB プライベートブランド
24 対応可能
 羽根が洗える

接続ダクト φ100mm
 壁取付 天面取付

製品番号 **3208 PFN-8MS-SA**

定価 **10,500円** (消費税別)

●本体スイッチ付

フード機種	Hz	有効換気量 (m ³ /h)
FP-100SM-T	50	55.0
	60	60.0
CR-100SM	50	49.0
	60	53.5

本体スイッチ付

居室 トイレ 洗面所

PFN-8MS-SA・PFN-8MSP-SA

(単位: mm)

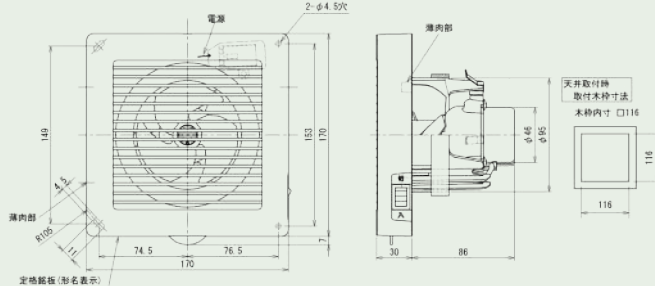

■付属品

- 木ねじ.....4本
- クッション.....1本

PFN-8MS-SA・PFN-8MSP-SA

色調	ルーバー: ムーンホワイト (マンセル 2.5GY9.0/0.5)
開口面積	111cm ²

サイレントグリーンファン



PB プライベートブランド
24 対応可能
 羽根が洗える

接続ダクト φ100mm
 壁取付 天面取付

製品番号 **3209 PFN-8MSP-SA**

定価 **11,000円** (消費税別)

●大風量形 ●本体スイッチ付

フード機種	Hz	有効換気量 (m ³ /h)
FP-100SM-T	50	70.5
	60	82.5
CR-100SM	50	63.5
	60	73.5

大風量・本体スイッチ付

居室 トイレ 洗面所

● PFN-8M-SA・PFN-8MS-SA

静圧-風量特性
 抵抗曲線は塩ビVP管φ100の場合

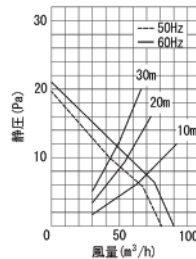

● PFN-8MSP-SA

静圧-風量特性
 抵抗曲線は塩ビVP管φ100の場合

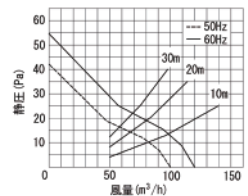

■特徴

コストダウンにもおすすめ!

- サイレントグリーンファン (プロペラ) 採用 ※浴室などの湿気の多い所では使用できません。
- SL端子付 ※各部材との組合せ取り付け可能壁厚寸法については東芝キャリア株式会社のカタログをご覧ください。
- 羽根着脱可能 ※オン・オフピカスイッチをご使用の場合は低ワット用をお使い下さい。
- ワンタッチ着脱ルーバー
- コードプラグ付はコード線取り出し4方向選択可能

単相 100V

製品 No	品名	消費電力 (W)		風量 (m ³ /h)		騒音 (dB)		質量 (kg)
		50Hz	60Hz	50Hz	60Hz	50Hz	60Hz	
3207	PFN-8M-SA	1.8	2.1	81	90	19	22	0.5
3208	PFN-8MS-SA	1.8	2.1	81	90	19	22	
3209	PFN-8MSP-SA	4.1	4.8	100	120	25	29	

適用スイッチ (別売)
 低ワット用オンオフピカスイッチ

製品番号 **3081 SVF-52S(WW)**

希望小売価格 **5,500円** (消費税別)
 ●スイッチプレート付



プライベートブランド商品

インテリアパネルタイプ

サイレントグリーンファン



PB プライベートブランド

24 対応可能

羽根が洗える

接続ダクト φ100mm

製品番号 **PFN-8W5-SA**

3204

定価 **11,300円** (消費税別)

●本体スイッチなし

フード機種	Hz	有効換気量 (m ³ /h)
FP-100SM-T	50	53.5
	60	58.5
CR-100SM	50	47.0
	60	51.5

■付属品

木ねじ ----- 4本

クッション ----- 1本

PFN-8W5-SA	
色調	ルーバー：ムーンホワイト (マンセル 2.5GY9.0/0.5)
開口面積	107cm ²

スタンダードタイプ

居室 | トイレ | 洗面所

サイレントグリーンファン



PB プライベートブランド

24 対応可能

羽根が洗える

接続ダクト φ100mm

製品番号 **PFN-8WS5-SA**

3205

定価 **11,500円** (消費税別)

●本体スイッチ付

フード機種	Hz	有効換気量 (m ³ /h)
FP-100SM-T	50	53.5
	60	58.5
CR-100SM	50	47.0
	60	51.5

■付属品

木ねじ ----- 4本

クッション ----- 1本

PFN-8WS5-SA・PFN-8WSP5-SA	
色調	ルーバー：ムーンホワイト (マンセル 2.5GY9.0/0.5)
開口面積	107cm ²

本体スイッチ付

居室 | トイレ | 洗面所

サイレントグリーンファン



PB プライベートブランド

24 対応可能

羽根が洗える

接続ダクト φ100mm

製品番号 **PFN-8WSP5-SA**

3206

定価 **12,000円** (消費税別)

●大風量形 ●本体スイッチ付

フード機種	Hz	有効換気量 (m ³ /h)
FP-100SM-T	50	68.5
	60	80.0
CR-100SM	50	61.0
	60	71.0

■特徴

大風量・本体スイッチ付

居室 | トイレ | 洗面所

特徴

インテリア重視・暴風雨・冷気対策などにもおすすめ!

- サイレントグリーンファン(アプロバ)採用
 - SL端子付
 - 羽根着脱可能
 - ファンタッチ着脱ルーバー
 - コードプラグ付はコード線取り出し4方向選択可能
- ※浴室などの湿気が多い所では使用できません。 ※各部位との組合せ取り付け可能壁厚寸法については東芝キャリア株式会社のカタログをご覧下さい。 ※オン・オフピカスイッチをご使用の場合は低ワット用をお使い下さい。

PFN-8W5-SA

(単位: mm)

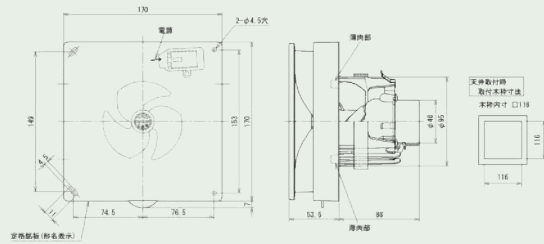

■付属品

- 木ねじ ----- 4本
- クッション ----- 1本

PFN-8W5-SA

色調	ルーバー：ムーンホワイト (マンセル 2.5GY9.0/0.5)
開口面積	107cm ²

PFN-8WS5-SA・PFN-8WSP5-SA

(単位: mm)

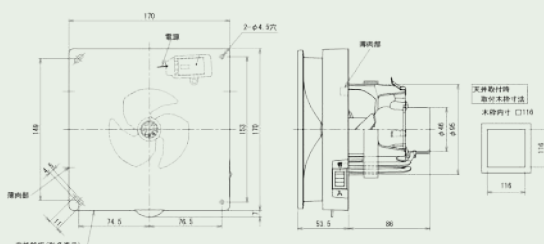

■付属品

- 木ねじ ----- 4本
- クッション ----- 1本

PFN-8WS5-SA・PFN-8WSP5-SA

色調	ルーバー：ムーンホワイト (マンセル 2.5GY9.0/0.5)
開口面積	107cm ²

●適応スイッチ (別売)

低ワット用オンオフピカスイッチ

製品番号 **3081**

SVF-52S (WW)

希望小売価格 5,500円 (税別)

● PFN-8W5-SA・PFN-8WS5-SA

静圧 - 風量特性

抵抗曲線は塩ビVP管φ100の場合

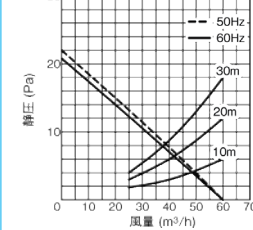

● PFN-8WSP5-SA

静圧 - 風量特性

抵抗曲線は塩ビVP管φ100の場合

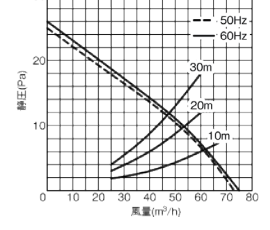

単相 100V

製品 No	品名	消費電力 (W)		風量 (m ³ /h)		騒音 (dB)		質量 (kg)
		50Hz	60Hz	50Hz	60Hz	50Hz	60Hz	
3204	PFN-8W5-SA	1.8	2.1	78.5	87.5	20.5	23.5	0.6
3205	PFN-8WS5-SA	1.8	2.1	78.5	87.5	20.5	23.5	
3206	PFN-8WSP5-SA	4.1	4.8	97	116	26.5	31	

サイレントグリーンファンシリーズの3つの大きな特徴

- ①業界トップクラス※の大風量・低騒音を実現しました。
- ②羽根が簡単に外せるからお掃除が楽になりました。
- ③取付可能最小壁厚を小さくしました。

エアコンの室外機 (東芝キャリア株式会社製) に使用している羽根の技術を応用し、大風量・低騒音を実現しました。



モーター小型化により、羽根の中央部からも吸い込むようになり、風量がアップしました。



羽根形状を最適化し羽根表面の空気の流れをスムーズにすることで運転音を下げました。

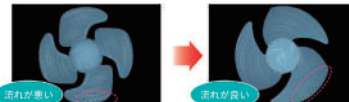

モーターカバーや各部の形状を気流の乱れが少ない最適形状にすることで運転音を下げました。

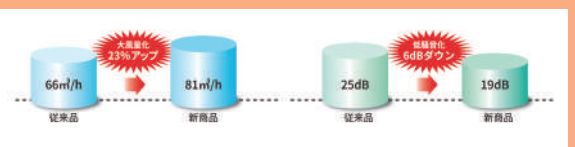

羽根着脱フロー

- ①本体カバーを外します。
- ②羽根を押さながら、つまみを左に回して羽根を外します。

お手入れ後は上記とは逆の手順で羽根を取り付けます。

モーターの小型化により従来品より薄い壁に取付可能となりました。

〈取付可能最小壁厚〉

- 従来品 102mm → 新品 95mm
- 従来品 93mm → 新品 88mm

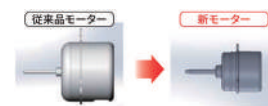

プライベートブランド商品

手動スライドインテリアパネルタイプ

ブチファン



スタンダードタイプ

居室 トイレ 洗面所

PB プライベートブランド 対応可能

24時間換気対応

壁面取付 天井取付

接続ダクト	フード機種	Hz	有効換気量 (m³/h)
φ100mm	TR-100SM-T	50	45.5
		60	44.5
	CR-100SM	60	42.5
	60	41.5	

製品番号 **3060** **PFN-8W-SA**

定価 **10,900円** (消費税別)

●本体スイッチなし

ブチファン



本体スイッチ付

居室 トイレ 洗面所

PB プライベートブランド 対応可能

24時間換気対応

壁面取付 天井取付

接続ダクト	フード機種	Hz	有効換気量 (m³/h)
φ100mm	TR-100SM-T	50	45.5
		60	44.5
	CR-100SM	60	42.5
	60	41.5	

製品番号 **3061** **PFN-8WS-SA**

定価 **11,100円** (消費税別)

ブチファン



給気用

居間

PB プライベートブランド 対応可能

24時間換気対応

※天井面には取付できません。

壁面取付

接続ダクト	フード機種	Hz	有効換気量 (m³/h)
φ100mm	TR-100SM-KT	50	19.0
		60	20.0
	CR-100SM-K	60	18.5
	60	19.5	

製品番号 **3203** **PFN-8WU-SA**

定価 **14,500円** (消費税別)

●外気清浄フィルター付【製品番号 3078 / F-1C】
フィルター捕集効率(質量法) 82%

●防音効果: 約 32dB (シャッター開) / 約 39dB (シャッター閉)
(外壁部材は、DV-142CLUY (東芝キャリア株式会社製) 併用時)
防音効果 32dB とは、外の音源が 90dB の時、内では 58dB になっていることを表します。(音源の中心周波数 500Hz の値) ※ F-1CX を取り付ける事は出来ません。

PFN-8W-SA・PFN-8WS-SA (単位: mm)

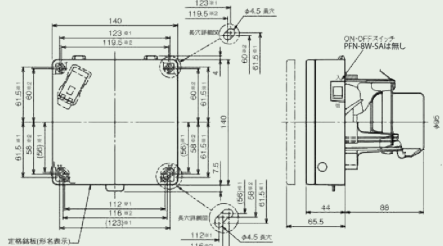

※1 木枠取付時寸法(下側の取付穴2箇所は1寸法も可能)
※2 石膏ボード用アンカーご使用時取付寸法

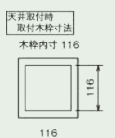

PFN-8W-SA・PFN-8WS-SA	
色調	シルキーホワイト (マンセル 5Y8.9/1)
開口面積	73cm²

●PFN-8W-SA・8WS-SA
静圧-風量特性
抵抗曲線は塩ビVP管φ100の場合

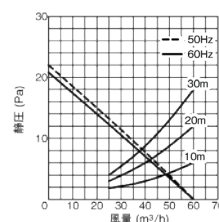

■特徴

- パネルは 140mm のコンパクトサイズ
- 手動式パネルシャッター
- SL端子付
- プロペラファン
- 帯電防止剤入りプラスチック採用
- ワンタッチ着脱ルーバー
※浴室などの湿気の多い所では使用できません。※各部材との組み合わせ取り付け可能壁厚寸法については東芝キャリア株式会社のカatalogをご覧ください。
※オン・オフピカスイッチをご使用の場合は低ワット用をお使い下さい。

●PFN-8WU-SA

静圧-風量特性
抵抗曲線は塩ビVP管φ100の場合

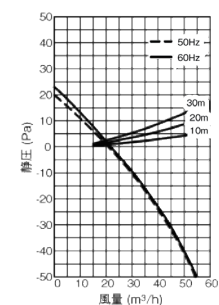

サイレントクリーンファン

24時間換気対応

ブチファン

対応可能

接続ダクト φ100mm

小風量

●手動式シャッター

製品番号 **3211** **VFP-C8WSSL5**

定価 **12,700円** (消費税別)

サイレントクリーンファン

24時間換気対応

ブチファン

対応可能

接続ダクト φ100mm

小風量

●格子タイプ

製品番号 **3210** **VFP-C8MSSL**

定価 **12,100円** (消費税別)

●適応スイッチ(別売)
低ワット用オンオフピカスイッチ

製品番号 **3081**

SVF-52S (WW)
希望小売 5,500円(税抜)

製品 No	品名	消費電力 (W)		風量 (m³/h)		騒音 (dB)		質量 (kg)
		0Pa		0Pa		0Pa		
		50Hz	60Hz	50Hz	60Hz	50Hz	60Hz	
3060	PFN-8W-SA	1.8	2.2	60	60	26	26	0.7
3061	PFN-8WS-SA	1.8	2.2	60	60	26	26	
3203	PFN-8WU-SA	1.5	1.8	21	22	21.5	23	0.5
3211	VFP-C8WSSL5	1.8	2.1	58	64	24.5	27.5	
3210	VFP-C8MSSL	1.8	2.1	62	68	21	23.5	

単相 100V

ブチファンのメリット

室内のインテリアと調和し、暴風雨対策にも最適！ TR・CR シリーズとの組み合わせがオススメです。

幅も高さのわずか 14cm ※コンパクトな手のひらサイズで存在感を軽減。ダクトレス換気システム用に最適！和室用排気ファン、フィルター付排気ファンもラインナップ。



φ100用機種

パネルの「開」「閉」はボタンでワンタッチ

パネルを開く場合は新機構ボタン操作でワンタッチ。風雨の強い比などには、パネルを閉じる事が出来ます。(※排気ファン [格子タイプ] を除く)
※風雨の激しい時以外は常時、パネルシャッターは開けておいて下さい。

本体側面下部の両サイドにあるボタンを押すとパネルが開きます。

パネル前面下部の両端 2箇所を同時に押すと、パネルは閉じます。

現行機種のパネル面積比約 1/3 カットして大幅コンパクト化インテリアパネルタイプには大風量タイプもラインナップ。

広い間取りでもブチファン (φ100) だけでシステムが組めます。(パネル面面積東芝キャリア株式会社)

らくらく施工！可動式 SL 端子で電源接続が簡単です。

① 可動式 SL 端子
SL 端子の両端を指でつまんで持ち上げます。

② 電源ケーブルを SL 端子に芯線が止まるまで確実に奥まで差し込みます。

プライベートブランド商品

電動スライドインテリアパネルタイプ

ひたパネIII



接続ダクト
φ100mm



居室 トイレ 洗面所

製品番号 **PFN-8PX-SA**

定価 **13,600円** (消費税別)

● SL 端子付

フード機種	Hz	有効換気量 (m ³ /h)
TR-100SM-T	50	52.5
	60	49.5
CR-100SM	50	45.5
	60	43.0

■特徴

- 電動パネルシャッター
- SL 端子付
- プロペラファン
- 帯電防止剤入りプラスチック採用
- ワンタッチ着脱ルーバー

※浴室などの湿気の多い所では使用できません。
※各部材との組み合わせ取り付け可能壁厚寸法については東芝キャリア株式会社のカatalogをご覧ください。



適用スイッチ (別売)
低ワット用オンオフピカスイッチ

製品番号 **SVF-52S(WW)**

希望小売価格 **5,500円** (消費税別)

●スイッチプレート付

PFN-8PX-SA

(単位: mm)

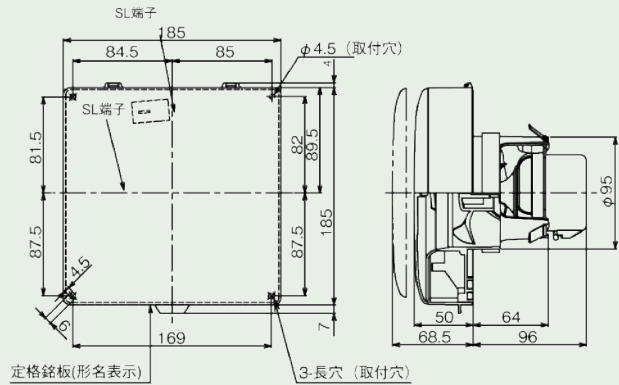

■付属品
木ねじ (φ4 × 35L) ---4本
クッション -----1本

PFN-8PX-SA	
色調	シルキーホワイト (マンセル 5Y8.9/1)
開口面積	118cm ²

● PFN-8PX-SA

静圧-風量特性
抵抗曲線は塩ビ VP 管φ100の場合

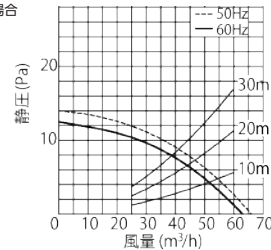

単相 100V

製品 No	品名	消費電力 (W)		電流 (A)		風量 (m ³ /h)				騒音 (dB)		質量 (kg)
						0Pa		30Pa				
		50Hz	60Hz	50Hz	60Hz	50Hz	60Hz	50Hz	60Hz	50Hz	60Hz	
3064	PFN-8PX-SA	3.7	3.9	0.039	0.041	66	63	-	-	28.5	27	1.0

ひたパネIII のメリット

室内のインテリアと調和し、暴風雨対策にも最適! TR・CR シリーズとの組み合わせがオススメです。

[ひたパネ] シリーズのパネルの閉じ音を大幅カット! インテリア性もすっきりのパネルタイプ

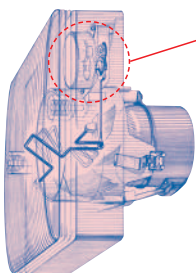

オイルダンパー採用で静かな閉じ音
電源 OFF で、モーターのロックが解除され、アーム内のスプリングにより閉じます。この時、「オイルダンパー」の採用によりスプリングの勢いを抑制し、静かに閉まります。

インテリアフィットのデザイン
羽根の見えないすっきりデザインで、インテリア性をアップします。



ON で、パネルが前にスライド。換気パワー全開。



OFF で、ピタッとパネルが閉じ、外気の侵入を防ぎます。

外気侵入温度分布 (条件: 外気温度 -10℃、室内温度 25℃、外風 5m/s、測定時間 5 分後)





ひたパネⅢ

24
対応可能

接続ダクト
φ100mm



人感センサー

トイレ

洗面所

製品番号 **VFP-8PXKSD**

3065 定価 **27,000円** (消費税別)

- SL端子付 ● 常時弱運転形
- 約7分間の残臭運転機能付

VFP-8PXKSD (単位: mm)

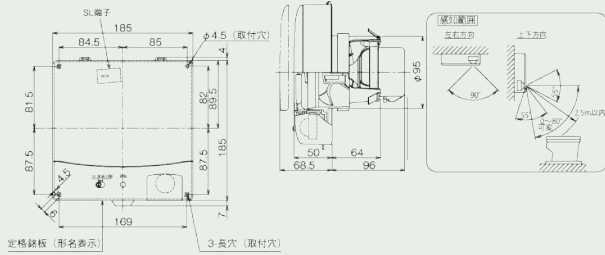

- 付属品
木ねじ (φ4 × 35L) ---4本
クッション -----1本

VFP-8PXKSD	
色調	シルキーホワイト (マンセル 5Y8.9/1)
開口面積	102cm ²

● VFP-8PXKSD

静圧-風量特性
抵抗曲線は塩ビVP管φ100の場合

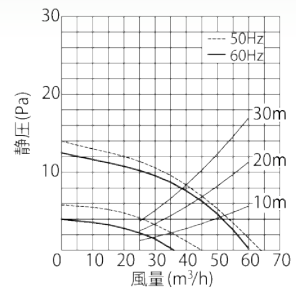

フード機種	Hz	有効換気量 (m ³ /h)
TR-100SM-T	50	34.0
	60	28.5
CR-100SM	50	29.5
	60	24.5

*弱運転時の風量です。



ひたパネⅢ

24
対応可能

接続ダクト
φ100mm



湿度センサー

居室

トイレ

洗面所

製品番号 **VFP-8PXHSD**

3066 定価 **25,600円** (消費税別)

- SL端子付 ● 常時弱運転形
- 湿度設定範囲 30 ~ 80%

VFP-8PXHSD (単位: mm)

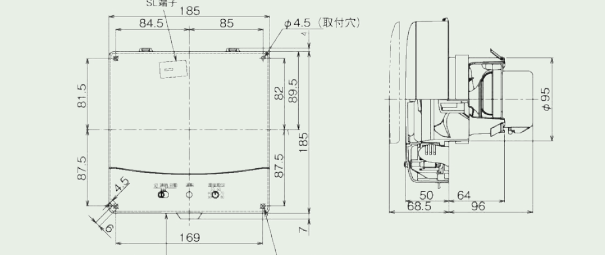

- 付属品
木ねじ (φ4 × 35L) ---4本
クッション -----1本

VFP-8PXHSD	
色調	シルキーホワイト (マンセル 5Y8.9/1)
開口面積	102cm ²

● VFP-8PXHSD

静圧-風量特性
抵抗曲線は塩ビVP管φ100の場合

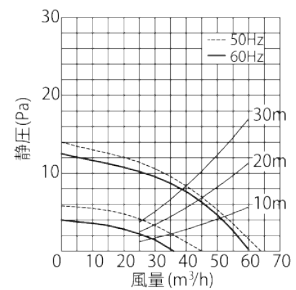

フード機種	Hz	有効換気量 (m ³ /h)
TR-100SM-T	50	34.0
	60	28.5
CR-100SM	50	29.5
	60	24.5

*弱運転時の風量です。

■特徴

- プロペラファン
- 電動スライドパネル
- 帯電防止剤入りプラスチック採用 (ルーバー・パネル)
- 凹形本体枠により、パイプの飛び出しを5mmまで吸収
- ファンタッチ着脱ルーバー
- 本体に [切]・[連続]・[自動]運転スイッチ付

- ※浴室などの湿気の多い所では使用できません。
- ※各部材との組合せ取り付け可能壁厚寸法については東芝キャリア株式会社のカタログをご覧ください。
- ※寒冷地など外気温が低いところに使用した場合、パネルが凍結して動かなくなる場合があります。

製品 No	品名		消費電力 (W)		電流 (A)		風量 (m ³ /h)				騒音 (dB)		質量 (kg)
			50Hz 60Hz		50Hz 60Hz		0Pa		30Pa		50Hz 60Hz		
			50Hz	60Hz	50Hz	60Hz	50Hz	60Hz	50Hz	60Hz	50Hz	60Hz	
3065	VFP-8PXKSD ※1	強	4.1	4.3	0.061	0.075	64	60	-	-	27	26	1.1
		弱	3.2	3	0.062	0.074	45	36	-	-	18	15	
3066	VFP-8PXHSD ※1	強	4.1	4.3	0.069	0.083	64	60	-	-	27	26	1.1
		弱	3.2	3	0.070	0.083	45	36	-	-	18	15	

*1は取寄品の為、納期受注2~3営業日以内に発送致します。



ひたパネⅢ

24
対応可能

接続ダクト
φ150mm



温度・煙センサー

居間

製品番号 **VFP-12PXASD**

3067 定価 **38,100円** (消費税別)

- SL端子付 ● 常時弱運転形
- 温度設定範囲 0 ~ 40℃

VFP-12PXASD (単位: mm)

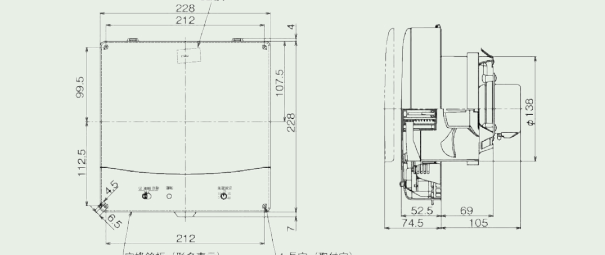

- 付属品
木ねじ (φ4 × 35L) ---4本
クッション -----1本

VFP-12PXASD	
色調	シルキーホワイト (マンセル 5Y8.9/1)
開口面積	155cm ²

● VFP-12PXASD

静圧-風量特性
抵抗曲線は塩ビVP管φ150の場合

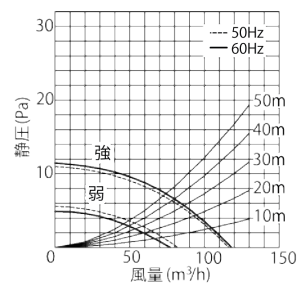

フード機種	Hz	有効換気量 (m ³ /h)
TR-100SM-T	50	67.5
	60	62.5
CR-100SM	50	62.0
	60	57.5

単相 100V

■特徴

- プロペラファン
- 電動スライドパネル
- 帯電防止剤入りプラスチック採用 (ルーバー・パネル)
- 凹形本体枠により、パイプの飛び出しを5mmまで吸収
- ファンタッチ着脱ルーバー
- 本体に [切]・[連続]・[自動]運転スイッチ付

- ※浴室などの湿気の多い所では使用できません。
- ※各部材との組合せ取り付け可能壁厚寸法については東芝キャリア株式会社のカタログをご覧ください。
- ※寒冷地など外気温が低いところに使用した場合、パネルが凍結して動かなくなる場合があります。

製品 No	品名		消費電力 (W)		電流 (A)		風量 (m ³ /h)				騒音 (dB)		質量 (kg)
			50Hz 60Hz		50Hz 60Hz		0Pa		30Pa		50Hz 60Hz		
			50Hz	60Hz	50Hz	60Hz	50Hz	60Hz	50Hz	60Hz	50Hz	60Hz	
3067	VFP-12PXASD ※1	強	7.6	8.0	0.083	0.084	116	118	-	-	30	30.5	1.3
		弱	5.6	5.5	0.061	0.060	82	77	-	-	22	20.5	

*1は取寄品の為、納期受注2~3営業日以内に発送致します。

サイレントグリーンファン



24
対応可能

接続ダクト
φ100mm

※天井面には取付できません
取付面

写真は VFP-8WS5

居室 トイレ 洗面所

製品番号 3076 VFP-8WS5

定価 12,400円 (消費税別)

製品番号 3077 VFP-8WSS5

定価 12,700円 (消費税別)

●本体スイッチ付

特徴

- SL 端子付
- サイレントグリーンファン
- 凹形本体枠により、パイプの飛び出しを 6mm まで吸収
- ファンタッチ着脱ルーバー

※浴室などの湿気の多い所では使用できません。

※各器材との組合せ取り付け可能壁厚寸法については東芝キャリア株式会社のカタログをご覧ください。

※寒冷地など外気温が低いところに使用した場合、パネルが凍結して動かなくなる場合があります。

※オン・オフピカスイッチをご使用の場合は低ワット用をお使いください。

VFP-8WS5・8WSS5

(単位: mm)

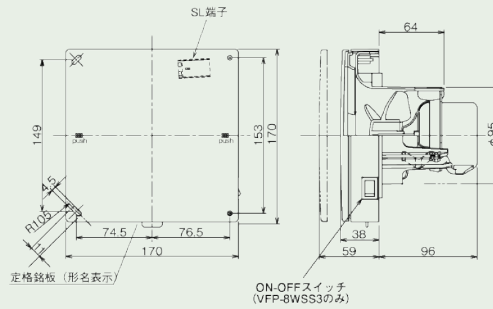

VFP-8WS5・8WSS5	
色調	シルキーホワイト (マンセル 5Y8.9/1)
開口面積	118cm ²

フード機種	Hz	有効換気量 (m ³ /h)
TR-100SM-T	50	48.0
	60	47.0
CR-100SM	50	42.5
	60	41.5

● VFP-8WS5・8WSS5

静圧・風量特性
抵抗曲線は塩ビ VP 管 φ 100 の場合

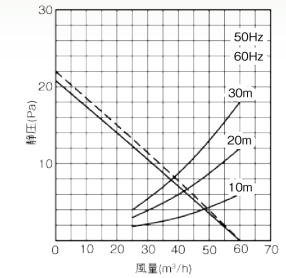

適用スイッチ (別売)

低ワット用オンオフ
ピカスイッチ

製品番号 3081

SVF-52S(WW)

希望小売価格 5,500円 (消費税別)

●スイッチプレート付

単相 100V

製品 No	品名	消費電力 (W)	風量 (m ³ /h)		騒音 (dB)		質量 (kg)	
			50Hz	60Hz	50Hz	60Hz		
3076	VFP-8WS5	1.8	2.1	78.5	87.5	20.5	23.5	0.6
3077	VFP-8WSS5	1.8	7.1	78.5	87.5	20.5	23.5	

※1は取寄品の為、納期受注 2~3 営業日以内に発送致します。

給気用



24
対応可能

接続ダクト
φ100mm

※天井面には取付できません
取付面

居間

製品番号 3074 VFP-8WUF3

定価 16,000円 (消費税別)

製品番号 3075 VFP-8WUF3(T)

定価 16,000円 (消費税別)

- ブロペラファン
- 外気清浄フィルター捕集効 (質量法) 82%
- 手動式パネルシャッター
- 本体スイッチ付
- 防音効果: 約 27dB
- シャッター開、DV-142LY (東芝キャリア株式会社製) 併用時) 防音効果 27dB とは、外の音源が 90dB のとき、内では 63dB になって表します。(音源の中心周波数 500Hz の値)

特徴

- SL 端子付
- 帯電防止剤入りプラスチック採用 (ルーバー・パネル)
- ファンタッチ着脱ルーバー
- 凹形本体枠によりパイプ飛び出しを 6mm まで吸収

※浴室などの湿気の多い所では使用できません。

※ベントキャップ・丸形パイプフードと組み合わせてご使用の場合は雨水のかからない所でご使用ください。

※各器材との組合せ取り付け可能壁厚寸法については東芝キャリア株式会社のカタログをご覧ください。

※自然給気口を寒冷地などでご使用の場合、特に冬季では屋内外の温度差で表面に結露が発生する場合があります。

VFP-8WUF3・8WUF3 (T)

(単位: mm)

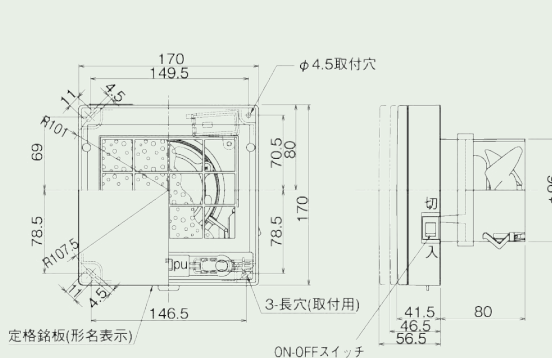

VFP-8WUF3・8WUF3 (T)	
8WUF3	シルキーホワイト (マンセル 5Y8.9/1)
8WUF3(T)	ブラウン (マンセル 8.5YR6.7/3.5)
開口面積	56cm ²

● VFP-8WUF3・8WUF3 (T)

静圧・風量特性
抵抗曲線は塩ビ VP 管 φ 100 の場合

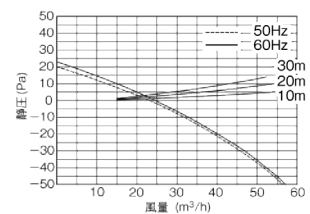

フード機種	Hz	有効換気量 (m ³ /h)
TR-100SM-T	50	22.5
	60	24.0
CR-100SM	50	21.5
	60	23.0

交換用外気清浄フィルター
(VFP-8WUF3・8WUF3 (T) 用)



製品番号 3079 F-1SS3
希望小売価格 900円 (消費税別)

- フィルター捕集効率 (質量法) 82%
- 6ヶ月に1回以上お手入れを行って下さい。

※取寄品の為、納期受注 2~3 営業日以内に発送致します。

PM2.5 対応用フィルター ※1 ※2



製品番号 3080 F-1SV
希望小売価格 3,100円 (消費税別)

- フィルター捕集効率 95% ※3
- 6ヶ月3 を目安に交換して下さい。

※標準搭載の外気清浄フィルターに比べて給気風量が約 35%低下します。
※1 PM2.5 とは、2.5 μm 以下の微小粒子物質の総称です。
※2 0.3 μm 未満の微小粒子物質については、除去の確認ができていません。
また、空気中の有害物質のすべてを除去できるものではありません。
※3 粒子径 2.0 μm 以上。空気に含まれる粒子数を粒徑別に測定し、1回通過の捕集率を計算法に基づき測定した性能です。実施用空間での実証結果ではありません。

単相 100V

製品 No	品名	消費電力 (W)	風量 (m ³ /h)				騒音 (dB)		質量 (kg)	
			0Pa		30Pa		50Hz	60Hz		
3074	VFP-8WUF3	1.5	1.8	23	24.5	-	-	21	22	0.8
3075	VFP-8WUF3 (T)	1.5	1.8	23	24.5	-	-	21	22	

※1は取寄品の為、納期受注 2~3 営業日以内に発送致します。